



**ELEKTROMETAL**

*Sve za vaš dom!*



# ROCKO

VODOOTPORNİ ZİDNI SUSTAV









R120  
Native Steel, PT

# ROCKO

## SADRŽAJ

- 4. | Značajke
- 5. | raspon proizvoda
- 6. | Drvo
- 10. | Metal
- 14. | kamen
- 30. | Boja
- 34. | dodaci
- 37. | Certifikati
- 38. | instalacija



# ZNAČAJKE |



VODOOTPORAN

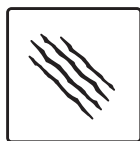

OTPORNO NA  
OGREBOTINE



OTPORNO NA  
MRLJE



DIMENZIONALNO  
STABILAN



SOFT TOUCH



VATROOTPORAN

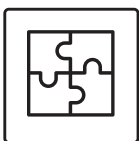

JEDNOSTAVNA  
INSTALACIJA

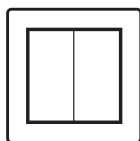

DISKRETNI  
RAZMAK



PLOČA NA BAZI  
MINERALA

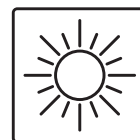

LIGHTFAST



**FORMAT**  
**2800 x 1230 x 4 mm**

# POVRŠINA |



**PT**  
**Peetah**



**FN**  
**Flanders Oak**



## DRVO |



**K365**  
Coast Evoke Oak, FN

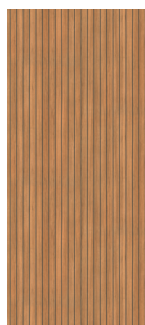

**R122**  
Yacht Wood, FN

## METAL |



**K104**  
Rusty Copper, PT



**R120**  
Native Steel, PT

## KAMEN |



**K349**  
Silk Flow, PT

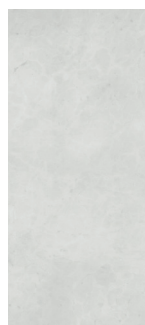

**R119**  
Crema Valpolicella, PT

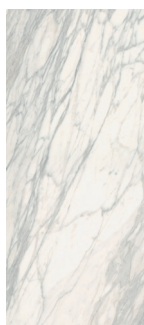

**R102**  
Venato Nature, PT

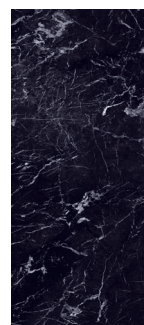

**R106**  
Marquina, PT



**R109**  
Concrete, PT



**R115**  
Brooklyn Grey, PT

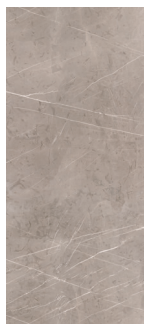

**K024**  
Beige Pietra Marble, PT

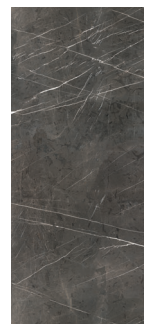

**K026**  
Grey Pietra Marble, PT

## BOJA |

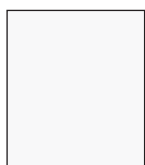

**0110**  
White, PT



**0171**  
Slate Grey, PT







K365

---

**Coast Evoke**  
**Oak, FN**

---









R122

---

**Yacht  
Wood, FN**

---

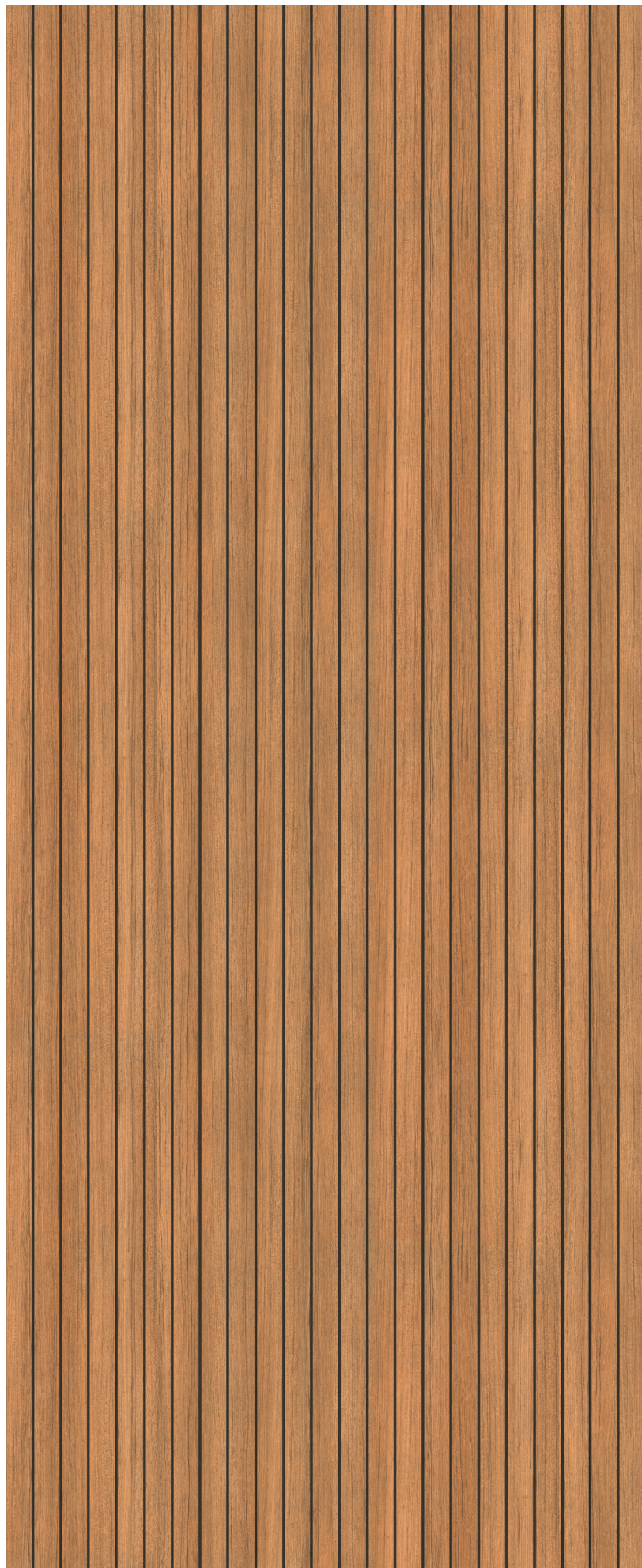







K104

---

**Rusty  
Cooper, PT**

---









R120

---

**Native  
Steel, PT**

---









K349

---

**Silk Flow, PT**

---









R119

---

**Crema**  
**Valpolicae, PT**

---









R109

---

**Concrete, PT**

---









R115

---

**Brooklyn  
Grey, PT**

---









R102

---

**Venato**  
**Nature, PT**

---









K024

---

**Beige Pietra  
Marble, PT**

---









K026

---

**Grey Pietra  
Marble, PT**

---









R106

---

**Marquina, PT**

---









0110

---

**White,** PT

---

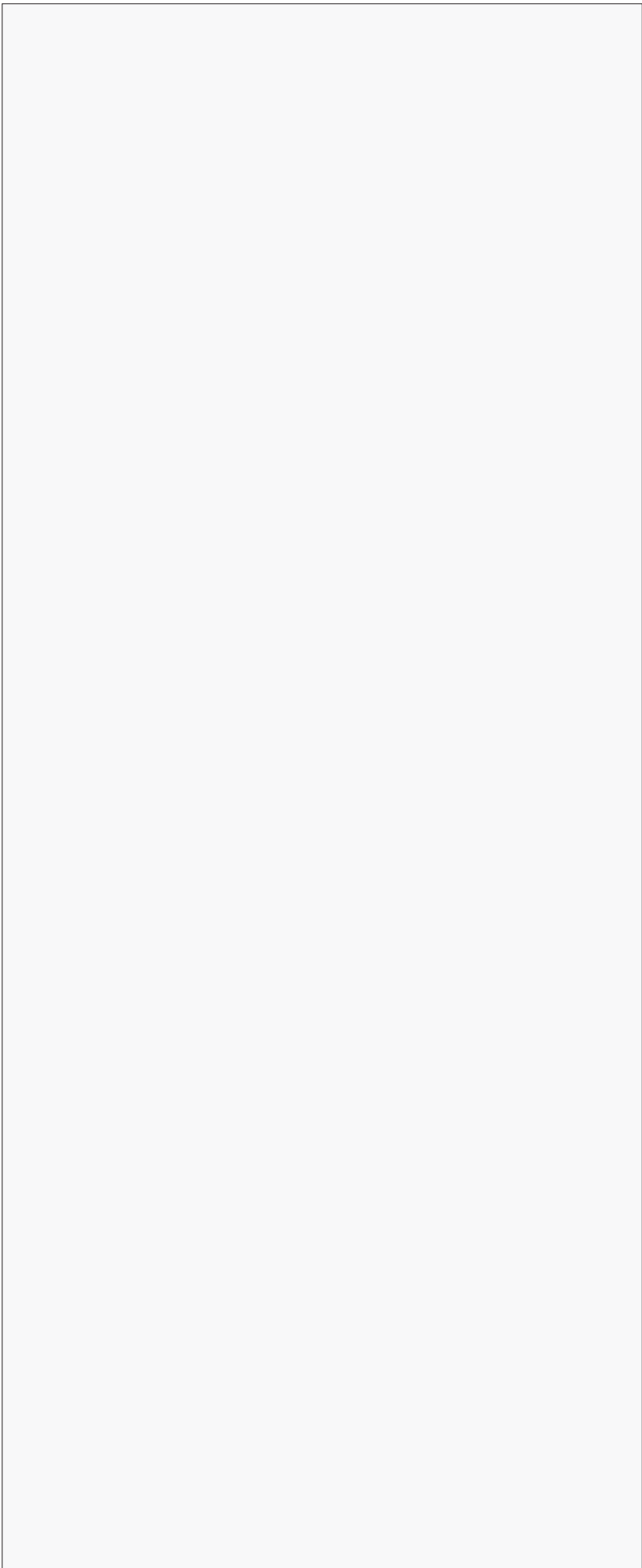







0171

---

**Slate Grey, PT**

---





# DODACI |

## PROFIL | :

Dužina | : 2800 mm

oje | :  Crna |  Srebrna |  Bijela|

## UNUTARNJI KUT |

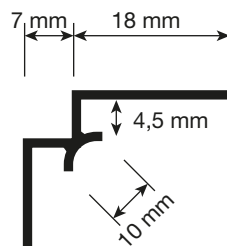
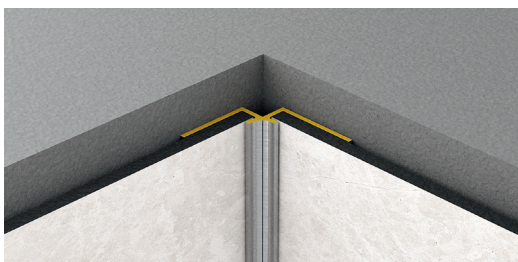

## VANJSKI KUT |

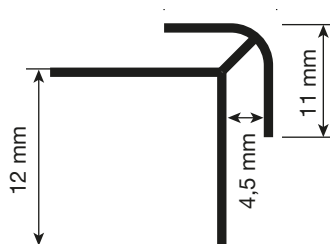
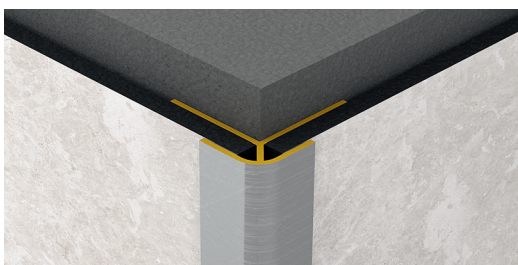

## T - PROFIL |

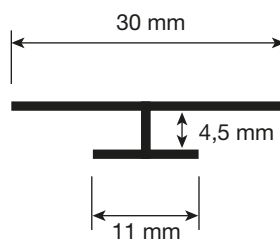
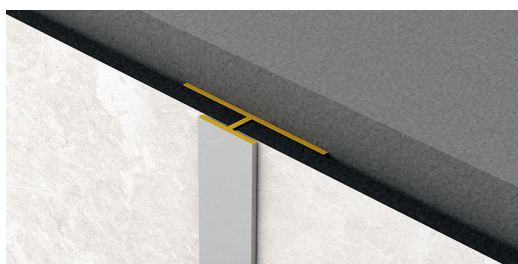

## C - PROFIL |

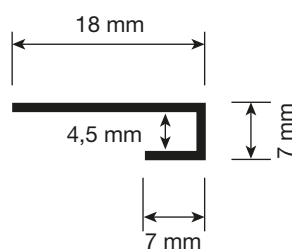
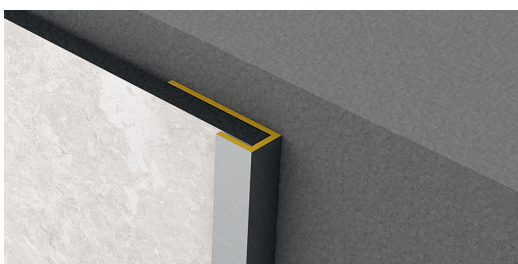





## SREDSTVO ZA ČIŠĆENJE

**ROCKO** deterđent 500 ml, uklanjanje nečistoće i vapna;  
ne ostavlja sivog filma i nema masnih ostataka.  
Ne oštećuje površinu.



## LJEPILO

**Jednokomponentna, spremna za upotrebu, fleksibilna, bez otapala  
ljepilo i brtvljenje.**  
ima vrlo dobru odgovornost na većinu materijala i  
Podzemlje korištene u građevinarstvu.  
Dostupno u ulošku od 290 ml.



## VODOOTPORNI PANELI |

Jednokomponentna, spremna za upotrebu, fleksibilna, bez otapala ljepilo i brtvljenje. ima vrlo dobru odgovornost na većinu materijala ipodzemlje korištene u građevinarstvu. Dostupan u ugradnji od 290 ml ovaj dokument je namijenjen za potrebe korisnika i zbirka informacija za pravilan odabir, skladištenje i instalaciju proizvoda. Vodič se odnosi na panele za zid otporne na vodu ROCKO, koje su dio najnovije generacije kamenih plastičnih kompozitnih (SPC) panela za kućnu upotrebu ili za poslovanje. Prirodna mramorna jezgra, koja je preko 70% prirodna, ukrašena je visokokvalitetnim UV lakovima. Zahvaljujući korištenim tehnologijama, proizvod ima vrlo visoke performanse i kvalitetne parametre, koji su opisani u ovom priručniku za rukovanje.





# CERTIFIKATI

---



- Zahtjevi za građevne proizvode (AqBB (EN16515 za emisije HOS-ova i formaldehida)
  - MVV TB / ABG Anh. 8
  - Njemački uvjeti za Blue Angel RAL-uz
- 



- Belgijski VOC zahtjevi
- 



- Francuski VOC zahtjevi
- 



- Austrijski zahtjevi Eco Label UZ 56
- 



- Finska klasifikacija M1
- 



- Britanski zahtjevi BREEAM
- 



- Američki zahtjevi za ASTM i LEED v.4
  - FloorScore®
-



# MONTAŽA |

Zidne ploče ROCKO namijenjene su za uporabu u zatvorenim prostorima, koje se mogu koristiti za dekorativno prekrivanje zidova i stropova, čak i u vlažnim i vlažnim prostorijama. Uživanje proizvoda i dugotrajne komunalne pogodnosti zajamčene su odgovarajućom instalacijom i održavanjem.

Proizvođač ne smije snositi odgovornost za štetu nastalu nepropisnim ugradnjom ili neodgovarajućim uvjetima gradnje.

---

## POTREBNI MATERIJALI

Preporučujemo da 10% materijala biti uključen za obrezivanje

---

## KLIMATIZIRANJE

48 sati

---

## POTREBNI UVJETI

15°C - 30°C

---

## VODOOTPORNO

Strukturni integritet nije oštećen kada je izložen vlazi/vodi.

---

# KLIMATIZIRANJE |

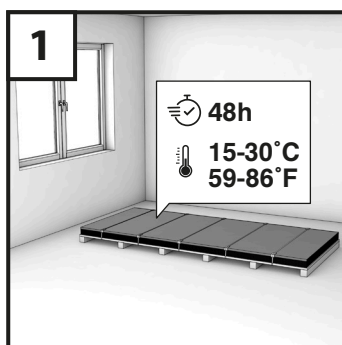

Pohranite materijal vodoravno na ravnu površinu 48 sati u prostorijama koje se instaliraju, tako da je temperatura izjednačena. Sobna temperatura treba biti 59 ° - 86 ° F.



## ALAT ZA INSTALACIJU |



- Kružna pila s vodilicom
- Univerzalni nož, Ravnalo, vrpca, olovka
- Prijelazi udaljenosti, isječki za izravnavanje pločica
- Ljepilna špatula, Pištolj za silikon
- Metla ili usisavač
- Opcionalno: stolna pila, rupa pila, slagalica, montaža hvataljka



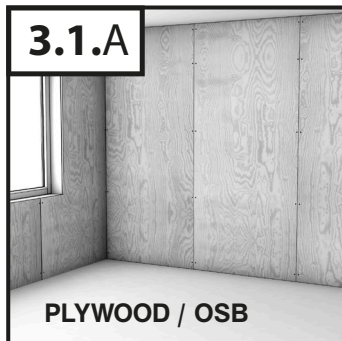

## DRVO (ŠPERPLOČA, OSB)

- Drvene podloge moraju biti čvrsto povezane s podstrukturom.
- Podloga mora biti nosiva, suha, čista, odmašćena, bez pukotina, nabora i neravnina.

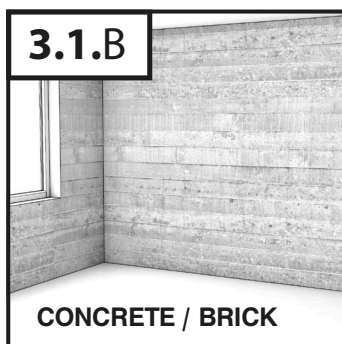

## BETON, OPEKA

- Sve izbočine u podlozi moraju se ukloniti brušenjem; šupljine se mogu napuniti odgovarajućim punilom, a zatim se premazati.
- Podloga mora biti prikladno očvrsnuta i začinjena.

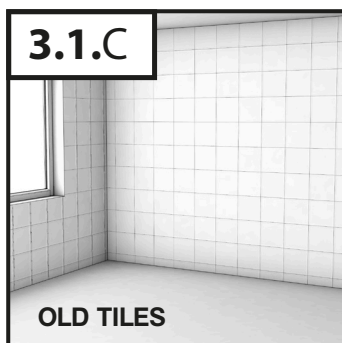

## KERAMIČKE PLOČICE, TERAZZO, KAMEN

- Nemojte montirati na labave ili slabo fiksirane pločice.
- Površina pločica mora se temeljito očistiti i odmaštiti prije nanošenja ljepila.

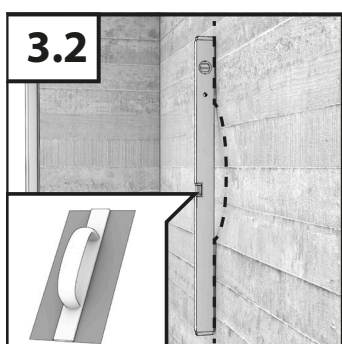

## IZRAVNAVANJE PODLOGE

- Podloga mora biti što je moguće ravnija, zakrivljenosti treba izravnati do najviše 2 mm preko duljine od 1 m [0,08" na 40"].



# HIDROIZOLACIJA |

**SAMO ZA UGRADNJU  
U MOKRIM SOBAMA.  
ZA SUHU SOBU  
INSTALACIJA SE NASTAV-  
LJA NA STRANICI 42**



Vodonepropusnost, poznata i kao vodootporna, otporna na vlagu ili vodootporna izolacija, štiti podlogu od učinaka vode. Zidovi moraju biti vodonepropusni do minimalne visine od 2,0 m. Vodonepropusnost je moguća pomoću slikanja ili brtvljenja.

**Prilikom izvođenja vodonepropusnosti, strogo i bez iznimke pridržavajte se uputa za uporabu dotičnog proizvođača. Sljedeće informacije o nanošenju tekućeg filma ili podloge za brtvljenje treba shvatiti samo kao neobvezujuće orijentacijske vrijednosti.**

## HIDROIZOLIRANJE S TEKUĆOM FOLIJOM|

Nanesite tekući film na površinu valjkom ili četkom. Nemojte postavljati panele dok se premaz potpuno ne osuši (oko 24 sata).

## HIDROIZOLACIJA S BRTVENOM PROSTIRKOM |

- Najprije se na podlogu nanosi vrlo fleksibilno ljepilo klase C2.
- Nanesite brtvenu podlogu na svježi sloj morta, pritišćući ga i zaglađujući od središta do ruba tako da se ne formiraju mjehurići. Pruge brtvene podloge trebale bi se preklapati za 5 cm.
- Uglovi i ekspanzijski spojevi trebaju biti zabrtvljeni lijepljenjem brtvene trake pomoću polimernog ljepila za brtvljenje.
- Zatvorite unutarnje i vanjske kutove s gotovim kutnim komadima.
- Prije nastavka pustite da se ljepljivi materijali izliječe u skladu s preporukama proizvođača.



## MJERENJE LOKACIJE |

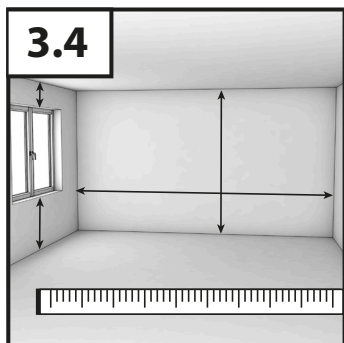

Unaprijed uzmite sve potrebne prirodne dimenzije tih zidova koje želite pokriti ROCKO pločama. Odredite gdje možete koristiti cijele ploče, uzimajući u obzir željeni vizualni izgled, uzorak zglobova i moguću orijentaciju dekora.

## OBLIKOVANJE |

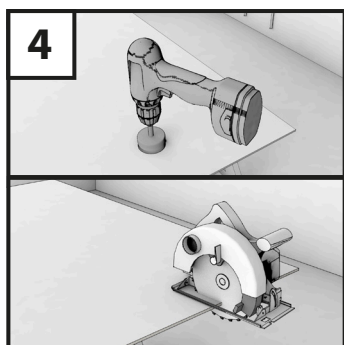

Izrežite ploče na željenu veličinu pomoću ručne kružne pile (vodilica!). Za rezanje preporučujemo listove pile s dovoljnim brojem zuba, npr. lista pile  $\varnothing$  165 mm s 56 zuba ili  $\varnothing$  350 mm sa 108 zuba. Prilikom piljenja provjerite je li ploča postavljena s ukrasnom površinom okrenutom prema gore. Ako na zidnoj površini postoje utičnice ili druge ugradbene komponente, prije ugradnje izrežite ili izbušite odgovarajuće udubine u ploči. Za tu svrhu koristite pilu ili slagalicu, ovisno o obliku. Izrežite rub brusnim papirom (180 zrna).

## ČIŠĆENJE |



Očistite izrezane ploče. Stražnja strana ploče na koju se nanosi ljepilo mora biti suha, bez prašine i masnoće kako bi se osiguralo prijanjanje ljepila..



# LJEPLJIVA PRIMJENA I

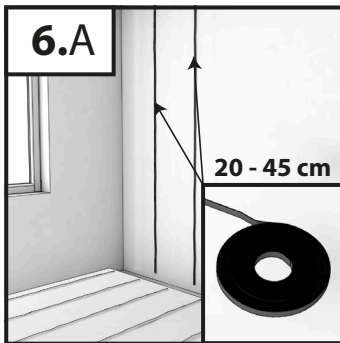

## NANESITE LJEPLJIVU TRAKU

Nanesite dvostranu ljepljivu traku na površinu podloge u ravnomjernih razmacima od oko 20 - 45 cm. Ova ljepljiva traka je alat s kojim možete lako pričvrstiti ploče nakon nanošenja ljepila dok se ljepilo ne postavi.

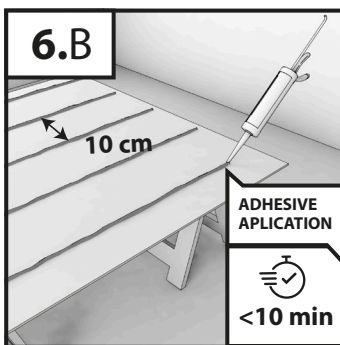

## PRIMJENA LJEPILA IZ ULOŠKA

Nanesite ljepilo na stražnju stranu ploče ili površinu zida. Ako ljepilo nanosite pomoću uložka, stavite ga u vertikalne trake međusobno udaljene 10 cm. Nemojte nanositi ljepilo na mrlje. Na mjestima gdje ste izrezali rupe za utičnice ili slično, provjerite je li ljepilo nanoseno oko cijele rupe. Vrijeme otvaranja ljepila ne smije biti dulje od 10 minuta, tj. unutar tog vremena ploča treba biti čvrsto pričvršćena na zid.

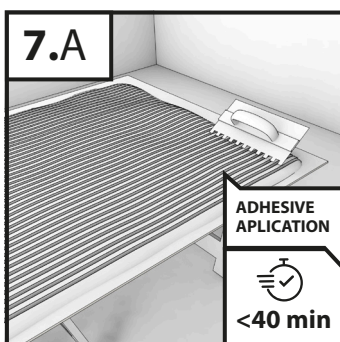
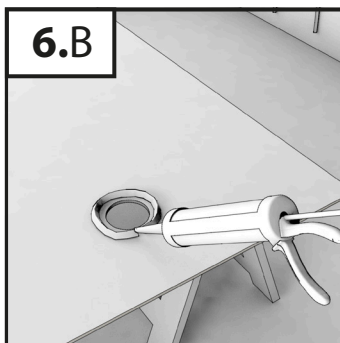

## LJEPLJIVA PRIMJENA S LOPATICOM

Ljepilo - na stražnji dio ploče ili na površinu zida - možete nanijeti preko cijele površine pomoću lopatice. Koristite lopaticu (C1) 4 x 4 x 4 mm. Nemojte nanositi ljepilo selektivno.



## PRIČVRSTI PLOČE |

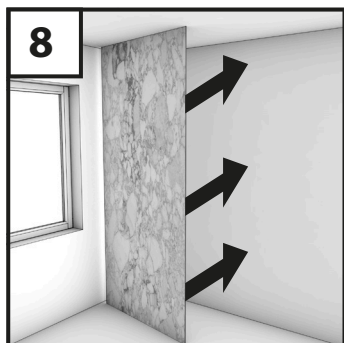

Nakon nanošenja ljepila, postavite ploču na zid i pritisnite je. Da biste zajamčili optimalnu čvrstoću, pritisnite ploče tako da između njih postoji razmak od 2 - 3 mm. Ta udaljenost osigurava da ljepljivi spoj može trajno prenijeti deformaciju.

## IZRAVNAVANJE PLOČA |



Nakon lijepljenja prve ploče umetnite kopče za pričvršćivanje - to stvara spoj između ploča (2 - 3 mm) što olakšava izravnavanje površine. Izravnajte susjedne površine prilikom lijepljenja sljedeće ploče. Ne uklanjajte kopče dok ljepilo ne postavi. Nastavite s ugradnjom sljedećih panela.

## UKLANJANJE ISJEČAKA |

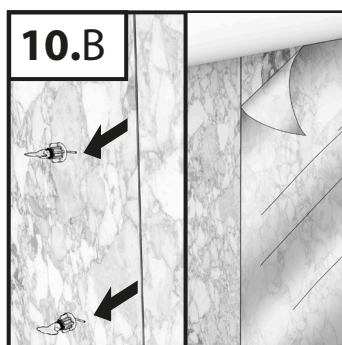
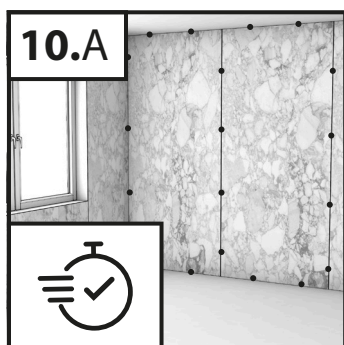

Vežanje ljepila ovisi o temperaturi okoline i vlažnosti (24 - 48 h). Kako se temperatura i vlaga povećavaju, proces polimerizacije je brži. Osigurajte učinkovitu ventilaciju dok ljepilo ne bude potpuno povezano. Nakon završetka rada i lijepljenja ljepila, uklonite kvačice, a zatim zaštitni film s ploča.



## PUNJENJE ZGLOBOVA |

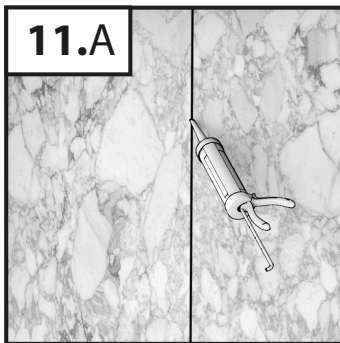

Napunite spojeve savitljivim spojem (epoksidnim spojem, silikonom) ili koristite posebne profile (vidjeti stranicu 34). Prije nanošenja zgloba, zaštitite površine duž zgloba trakom - to će vam omogućiti brže fugiranje i zaštitu površine od prljavštine.

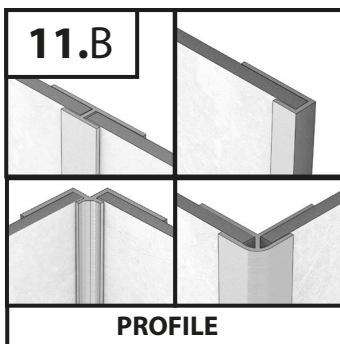

Instalirajte profile prilikom instalacije ploča. Koristite isto ljepilo koje koristite za montažu panela. Ispunite unutarnju površinu profila silikonom tijekom montaže kako biste zabrtvili spoj između profila i ploče.

## ZAVRŠNO ČIŠĆENJE |

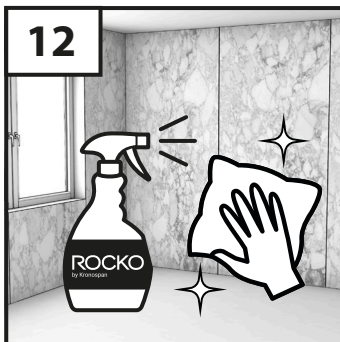

Površina ROCKO panela može se koristiti odmah nakon ugradnje. Uklonite prašinu i prljavštinu s ROCKO sredstvom za čišćenje. Obrišite ploče vlažnom, ne previše pahuljastom krpom (po mogućnosti mikrofibrom). Nemojte koristiti žicu ili najlonske spužve jer mogu oštetiti površinu. Međutim, imajte na umu da je puna nosivost dana tek nakon što je ljepilo u potpunosti postavljeno (obično nakon 24 h).

## PRIMJENA I NJEGA |

Nemojte koristiti sredstva za čišćenje na bazi sapuna, voskove ili sredstva za ispiranje jer se mogu prijanjati na površinu i ostaviti pruge koje je teško ukloniti. Nemojte koristiti abrazivna sredstva za čišćenje ili izbjeljivanje, jer mogu izgrebati ili zatupiti površinu ploča.



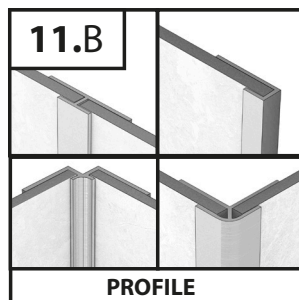
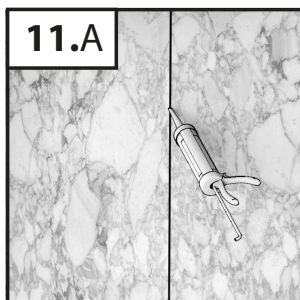
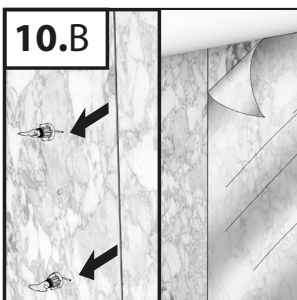
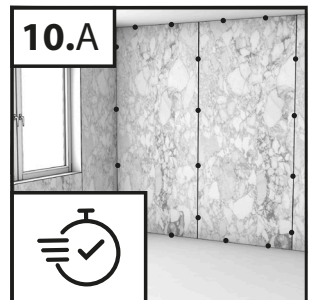
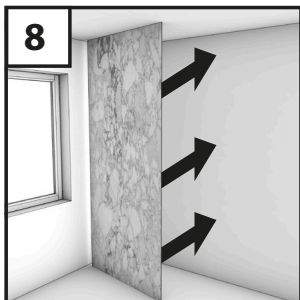
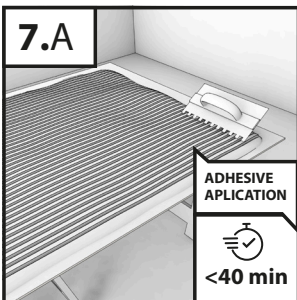
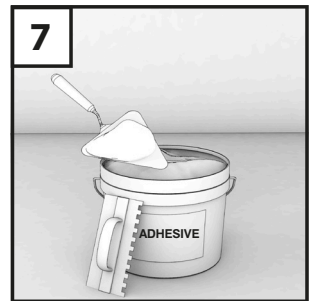
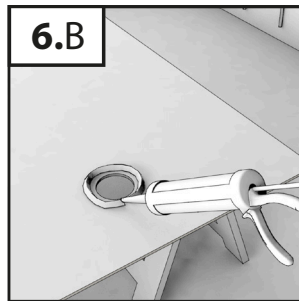
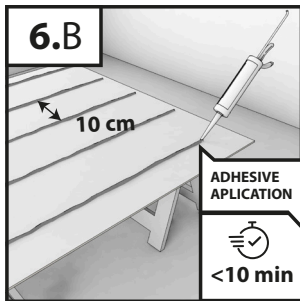
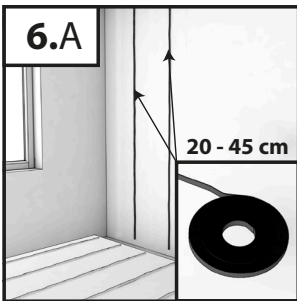
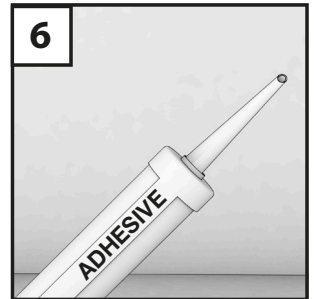
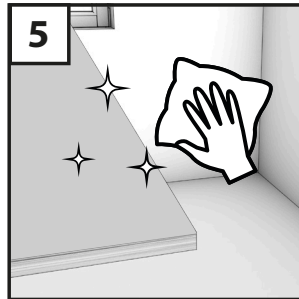
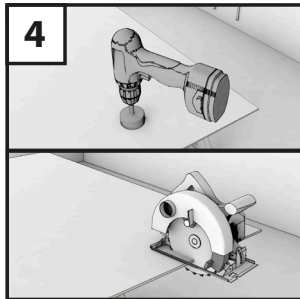
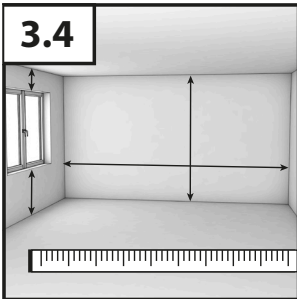
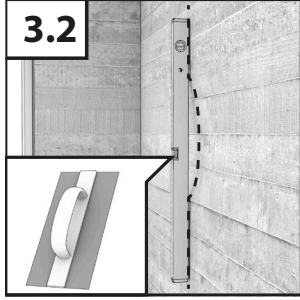
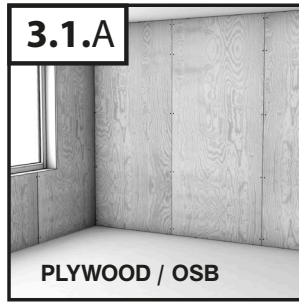
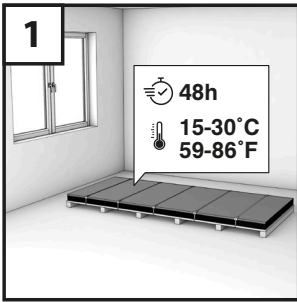









**ELEKTROMETAL**  
*Sve za vaš dom!*

Follow us on



Impressum *Imprint* | Herausgeber *Publisher*

[kaindl.com/impressum](http://kaindl.com/impressum)